



Grayhill, Inc.

62S11-M5-020CH

Číslo dielu:

62S11-M5-020CH

Výrobca / Značka:

Grayhill, Inc.

Popis produktu

ROTARY ENCODER OPTICAL 32PPR

listoch:

 62S11-M5-020CH.pdf

Stav RoHS

 Bezolovnatý / V súlade RoHS

Odoslať z

Hong Kong

Cesta zásielky

DHL/Fedex/TNT/UPS/EMS

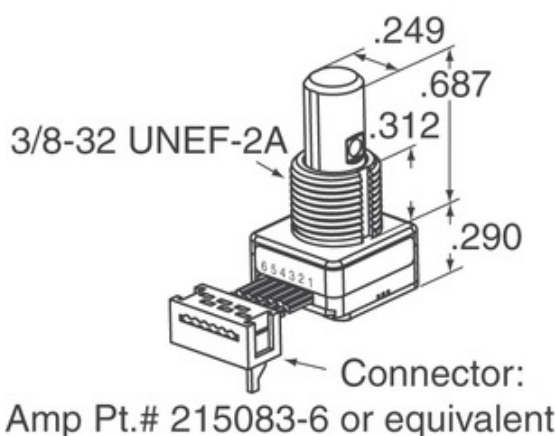
[ŽIADOSŤ O CENOVÚ PONUKU](#)

Obraz môže byť reprezentovaný. Pozrite si špecifikácie pre podrobnosti o produktoch.







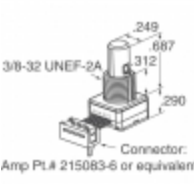

Špecifikácie 62S11-M5-020CH

ČÍSLO DIELU	62S11-M5-020CH
VÝROBCA	Grayhill, Inc.
POPIS	ROTARY ENCODER OPTICAL 32PPR
STAV VOL'NÉHO VODIČA / ROHS	Bezolovnatý / V súlade RoHS
DÁTOVÝ HÁROK	 62S11-M5-020CH.pdf
NAPÄTIE - NAPÁJANIE	5V
STÝL UKONČENIA	Cable with Connector
SÉRIA	62S
ROTAČNÁ ŽIVOTNOSŤ (CYKLY MIN)	1M
IMPULZY NA REVOLÚCIU	32
TYP VÝSTUPU	Quadrature (Incremental)
OSTATNÉ MENÁ	62S11M5020CH
ORIENTÁCIA	Vertical
TYP MONTÁŽE	Panel Mount
ÚROVEŇ CITLIVOSTI NA VLHKOSŤ (MSL)	1 (Unlimited)
VÝROBCA ŠTANDARDNÁ DOBA VÝROBY	8 Weeks
STAV VOL'NÉHO VODIČA / ROHS	Lead free / RoHS Compliant
TYP KÓDOVAČA	Optical
ARETÁCIA	Yes
ZABUDOVANÝ PREPÍNAČ	Yes
TYP POHONU	1/4" Dia Flatted End

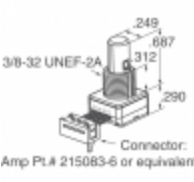
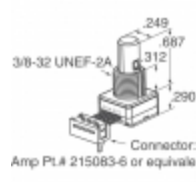
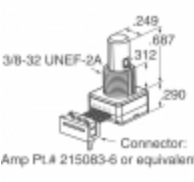
Súvisiace značky

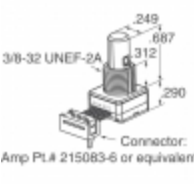
Grayhill, Inc. 62S11-M5-020CH	Distribútor 62S11-M5-020CH	Dodávateľ 62S11-M5-020CH
Cena 62S11-M5-020CH	Obrázky 62S11-M5-020CH	Obrázok 62S11-M5-020CH
62S11-M5-020CH PDF list	62S11-M5-020CH Dátový list na stiahnutie	62S11-M5-020CH Dátový list
Zásoba 62S11-M5-020CH	Kúpiť 62S11-M5-020CH	Kúpiť Grayhill, Inc. 62S11-M5-020CH
Grayhill, Inc. 62S11-M5-020CH	Dodávateľ Grayhill, Inc.	Grayhill, Inc. Distribútor
Grayhill, Inc. 62S11-M5-020CH	Grayhill Inc. 62S11-M5-020CH	

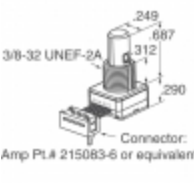
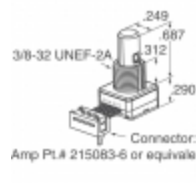
Súvisiace produkty

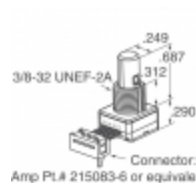
 <p>62S11-M5-040C výrobcovia: Grayhill, Inc. popis: ROTARY ENCODER OPTICAL 32PPR Skladom: Out stock</p> <p>RFQ</p>	 <p>62S11-M5-020C výrobcovia: Grayhill, Inc. popis: ROTARY ENCODER OPT 32PPR 2" CBL Skladom: Out stock</p> <p>RFQ</p>
 <p>62S11-M0-PV výrobcovia: Grayhill, Inc. popis: ROTARY ENCODER OPTICAL 32PPR Skladom: Out stock</p> <p>RFQ</p>	 <p>62S11-M5-030CH výrobcovia: Grayhill, Inc. popis: ROTARY ENCODER OPTICAL 32PPR Skladom: Out stock</p> <p>RFQ</p>
 <p>62S11-M0-200S výrobcovia: Grayhill, Inc. popis: ROTARY ENCODER OPTICAL 32PPR Skladom: Out stock</p> <p>RFQ</p>	 <p>62S11-M5-050C výrobcovia: Grayhill, Inc. popis: ROTARY ENCODER OPT 32PPR 5" CBL Skladom: 558 pcs</p> <p>RFQ</p>
 <p>62S11-M5-030C výrobcovia: Grayhill, Inc. popis: ROTARY ENCODER OPTICAL 32PPR Skladom: Out stock</p> <p>RFQ</p>	 <p>62S11-M0-210SH výrobcovia: Grayhill, Inc. popis: ROTARY ENCODER OPT 32PPR 20" CBL Skladom: Out stock</p> <p>RFQ</p>
 <p>62S11-M5-020S výrobcovia: Grayhill, Inc. popis: ROTARY ENCODER OPTICAL 32PPR Skladom: Out stock</p> <p>RFQ</p>	 <p>62S11-M5-020SH výrobcovia: Grayhill, Inc. popis: ROTARY ENCODER OPT 32PPR 2" CBL Skladom: Out stock</p> <p>RFQ</p>
 <p>62S11-M0-P výrobcovia: Grayhill, Inc. popis: ROTARY ENCODER OPTICAL 32PPR Skladom: Out stock</p> <p>RFQ</p>	 <p>62S11-M0-PH výrobcovia: Grayhill, Inc. popis: ROTARY ENCODER OPTICAL 32PPR Skladom: Out stock</p> <p>RFQ</p>