



Grayhill, Inc.

70-IDC24

Číslo dielu:

70-IDC24

Výrobca / Značka:

Grayhill, Inc.

Popis produktu

DC INPUT MODULE 3-32V

listoch:

 70-IDC24.pdf

Stav RoHs

 Bezolovnatý / V súlade RoHS

Odoslať z

Hong Kong

Cesta zásielky

DHL/Fedex/TNT/UPS/EMS

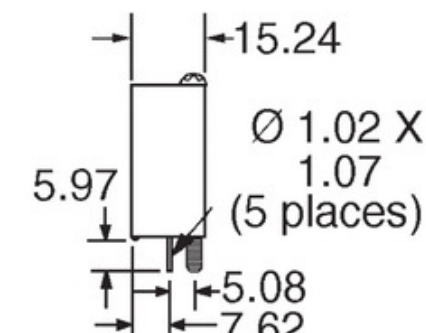

Output modules have only Terminals 1-4

[ŽIADOSŤ O CENOVÚ PONUKU](#)

Obráz môže byť reprezentovaný. Pozrite si špecifikácie pre podrobnosti o produktoch.









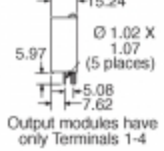

Špecifikácie 70-IDC24

ČÍSLO DIELU	70-IDC24
VÝROBCA	Grayhill, Inc.
POPIS	DC INPUT MODULE 3-32V
STAV VOĽNÉHO VODIČA / ROHS	Bezolovnatý / V súlade RoHS
DÁTOVÝ HÁROK	 70-IDC24.pdf
NAPÄTIE - VÝSTUP	24VDC
NAPÄTIE - VSTUP	3 ~ 32VDC
TYP	DC Input Module
ČAS ZAPNUTIA	0.20ms
ČAS VYPNUTIA	0.40ms
ŠTÝL	Standard
SÉRIA	70
ÚROVEŇ CITLIVOSTI NA VLHKOSŤ (MSL)	1 (Unlimited)
VÝROBCA ŠTANDARDNÁ DOBA VÝROBY	3 Weeks
STAV VOĽNÉHO VODIČA / ROHS	Lead free / RoHS Compliant
VLASTNOSTI	Hold Down Screw
DETAILNÝ POPIS	DC Input Module Output Module 10mA 24VDC Output 3 ~ 32VDC Supply
PRÚD - VÝSTUP	10mA
PRÚD - VSTUP	18mA
FARBA	White

Súvisiace značky

Grayhill, Inc. 70-IDC24	Distribútor 70-IDC24	Dodávateľ 70-IDC24
Cena 70-IDC24	Obrázky 70-IDC24	Obrázok 70-IDC24
70-IDC24 PDF list	70-IDC24 Dátový list na stiahnutie	70-IDC24 Dátový list
Zásoba 70-IDC24	Kúpiť 70-IDC24	Kúpiť Grayhill, Inc. 70-IDC24
Grayhill, Inc. 70-IDC24	Dodávateľ Grayhill, Inc.	Grayhill, Inc. Distribútor
Grayhill, Inc. 70-IDC24	Grayhill Inc. 70-IDC24	

Súvisiace produkty

 <p>70-IDC15NP výrobcovia: Grayhill, Inc. popis: AC/DC INPUT MOD 15-32V/10-32V Skladom: Out stock</p> <p>RFQ</p>	 <p>70-IAC5 výrobcovia: Grayhill, Inc. popis: AC INPUT MODULE 120V Skladom: 51 pcs</p> <p>RFQ</p>
 <p>70-IDC5 výrobcovia: Grayhill, Inc. popis: DC INPUT MODULE 3-32V Skladom: 347 pcs</p> <p>RFQ</p>	 <p>70-IAC24A výrobcovia: Grayhill, Inc. popis: AC INPUT MODULE 240V Skladom: Out stock</p> <p>RFQ</p>
 <p>70-IAC24 výrobcovia: Grayhill, Inc. popis: AC INPUT MODULE 120V Skladom: 12 pcs</p> <p>RFQ</p>	 <p>70-IDC24NP výrobcovia: Grayhill, Inc. popis: AC/DC INPUT MOD 15-32AV/10-32V Skladom: Out stock</p> <p>RFQ</p>
 <p>70-IDC5B výrobcovia: Grayhill, Inc. popis: DC INPUT MODULE 3-32V Skladom: 19 pcs</p> <p>RFQ</p>	 <p>70-IDC5NP výrobcovia: Grayhill, Inc. popis: AC/DC INPUT MOD 15-32V/10-32V Skladom: Out stock</p> <p>RFQ</p>
 <p>70-IDC15 výrobcovia: Grayhill, Inc. popis: DC INPUT MODULE 3-32V Skladom: Out stock</p> <p>RFQ</p>	 <p>70-IDC5K výrobcovia: Grayhill, Inc. popis: DC INPUT MODULE 2.5-16V Skladom: Out stock</p> <p>RFQ</p>
 <p>70-IAC5A výrobcovia: Grayhill, Inc. popis: AC INPUT MODULE 240V Skladom: Out stock</p> <p>RFQ</p>	 <p>70-OAC15 výrobcovia: Grayhill, Inc. popis: AC OUTPUT MODULE 3.5A Skladom: Out stock</p> <p>RFQ</p>